

R: B 206

S: 433

CLA

1999



La classe

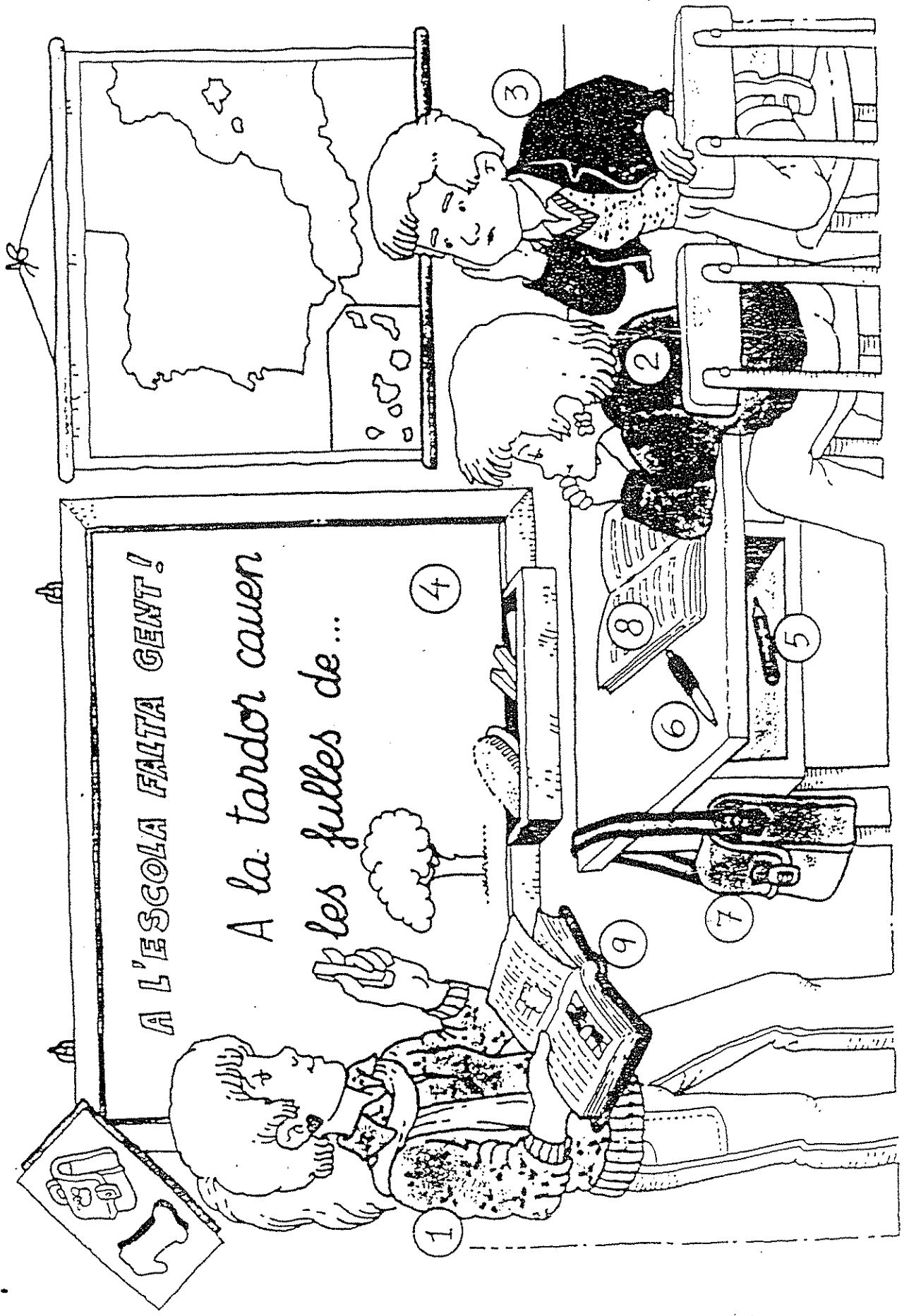

un estoig
un estoig

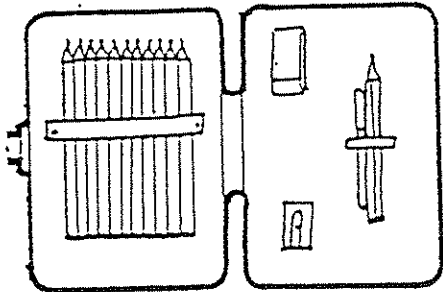

una llibreta
una llibreta

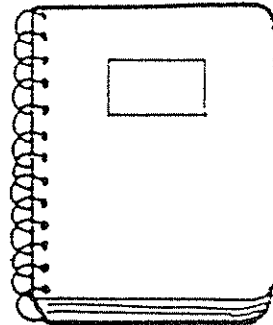

un prestatge
un prestatge

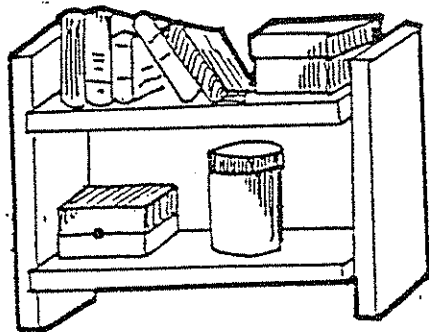

una bata
una bata

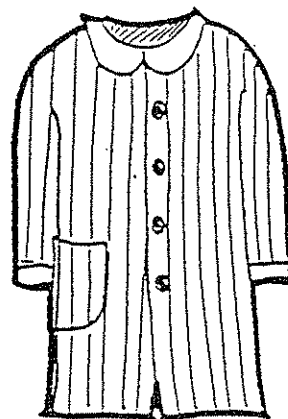

uns penjadors
uns penjadors

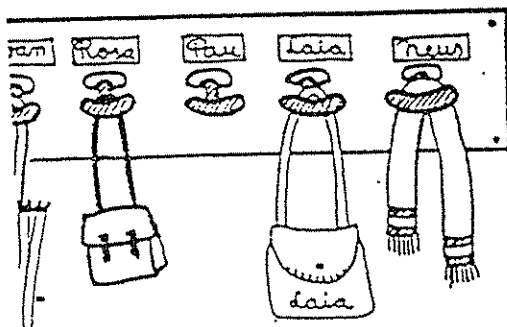

un bolígraf
un bolígraf

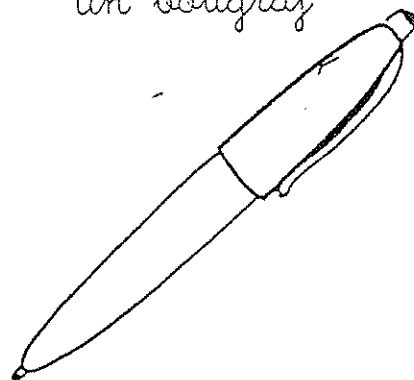

un regle
un regle

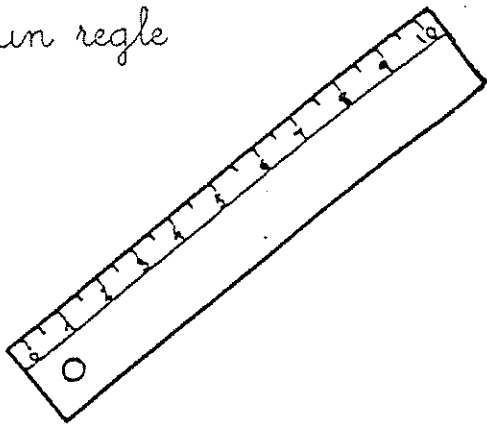

un gerro
un gerro

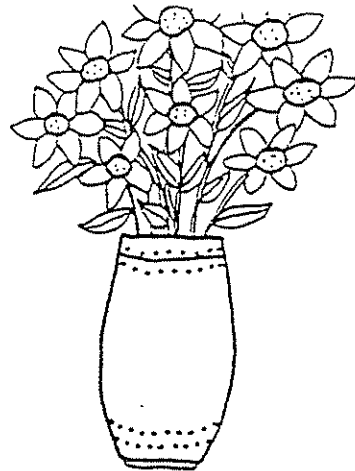

un cartell
un cartell

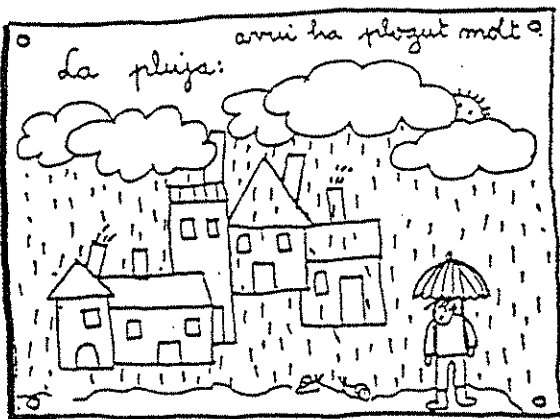

pintura
pintura

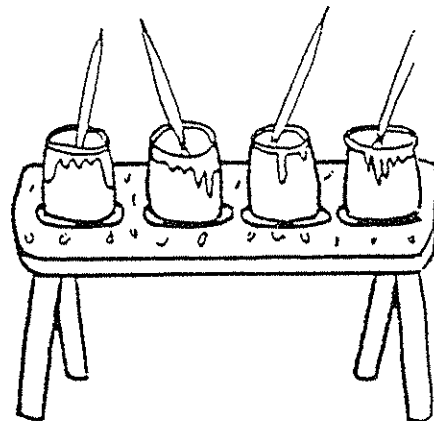

un guix
un guix

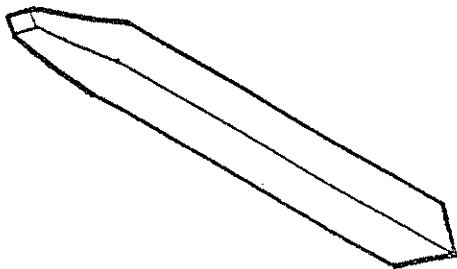

unes ceres
unes ceres

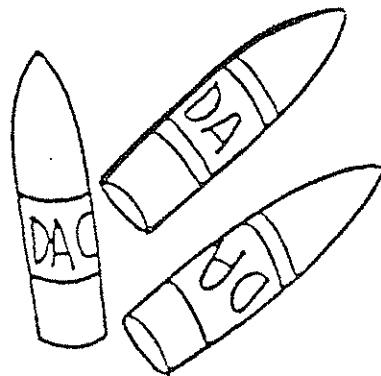

un gronxador

un gronxador

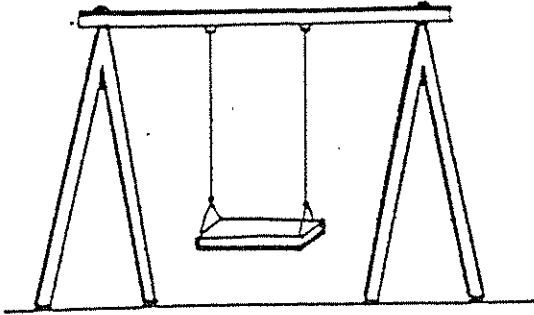

una regadora

una regadora

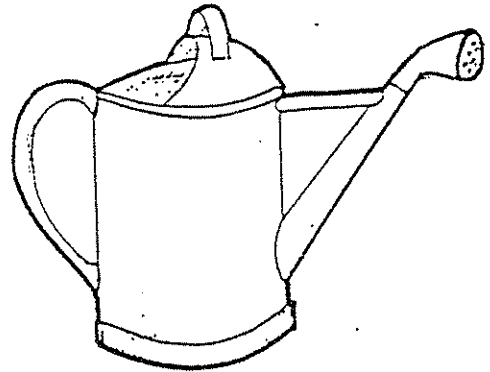

un mòbil

un mòbil

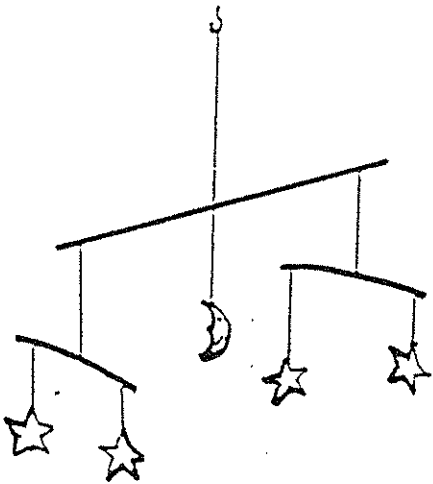

una capsa

una capsa

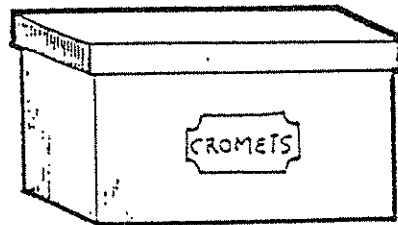

unes tisores

unes tisores

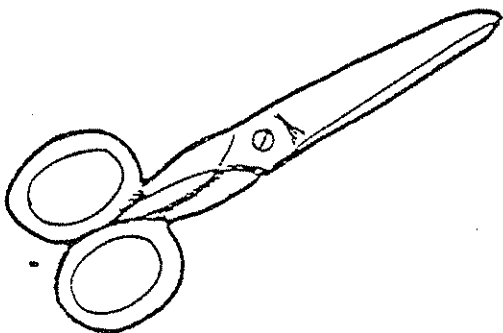

una cartera

una cartera

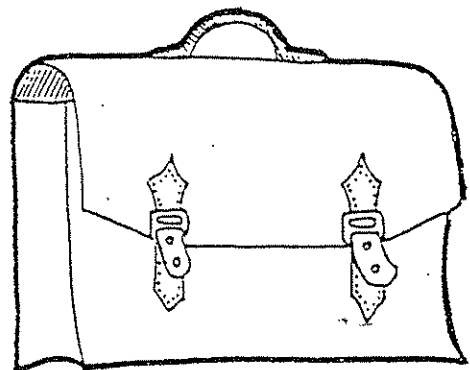

DIBUIXA

una pissarra

una taula

un full

un llapis

una goma

una cadira

un llibre

una llibreta

una carpeta

una paperera

un boli

una professora

una cartera

un nen

Què és això ?

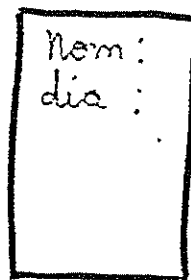

Això és un

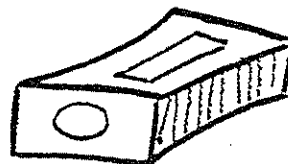

Això és una



Això és un



Això és un

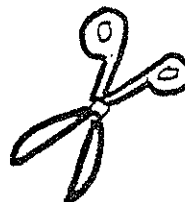

Això són unes

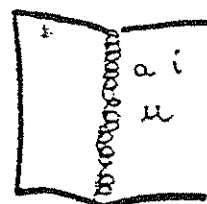

Això és una

Això és un pinzell

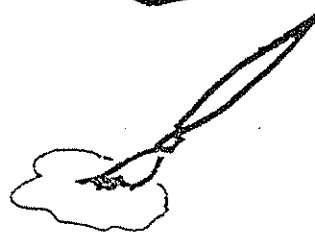

tisores - llibreta - llibre - full - maquineta - llapis

Què és això ?

Això és una

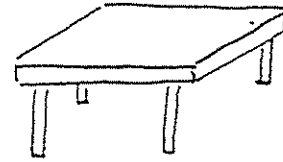

Això és una

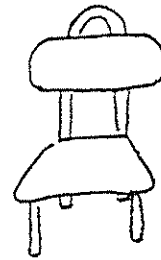

Això és una

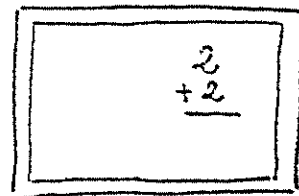

Això és una



Això és una

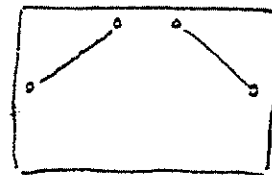

Això és una

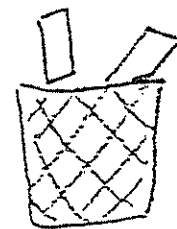

cadira - pissarra - taula - paperera - carpeta - goma

SI o NO

És una taula ?

-Si , és

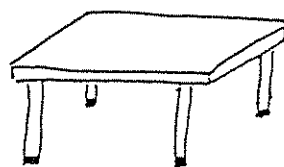

És un llapis ?

-No , és una

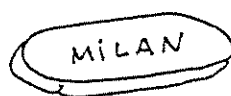

És un llibre ?

-....., és una

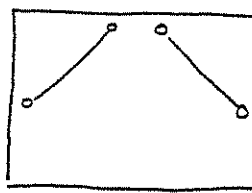

És una goma ?

-..... , és un

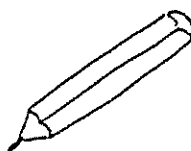

És una cadira ?

-.....,



cadira - taula - llapis - goma - carpeta

1- la professora
la professora

.....

2- la nena
la nena

.....

3- el nen
el nen

.....

4 -la pissarra
la pissarra

.....

5- el llapis
el llapis

.....

6 - el bolígraf
el bolígraf

.....

7- la cartera
la cartera

.....

8 - la llibreta
la llibreta

.....

9 - el llibre
el llibre

.....

A la classe hi ha : una, un, un, una
....., un, un, una,
una i un

un llapis
un llapis

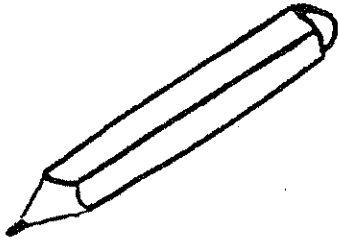

una taula
una taula

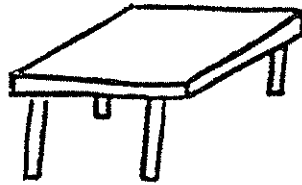

una cadira
una cadira



la pissarra
una pissarra

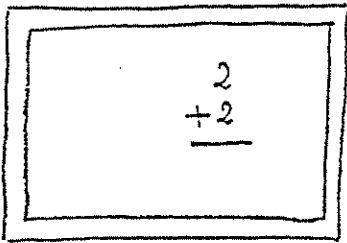

una goma
una goma



un full
un full

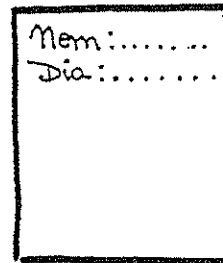

una maquineta
una maquineta

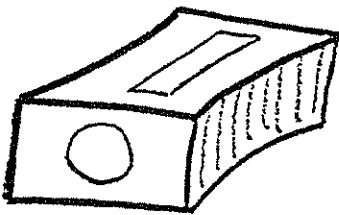

unes tisores
unes tisores

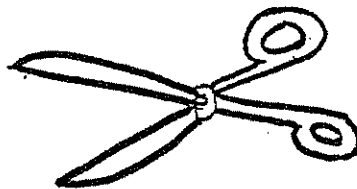

una paperera
una paperera

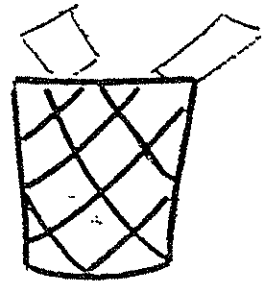

un llibre
un llibre

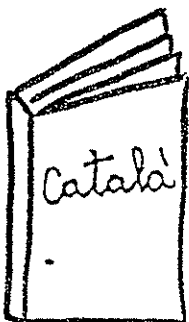

una carpeta
una carpeta

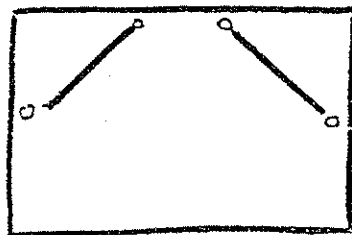

una llibreta
una llibreta

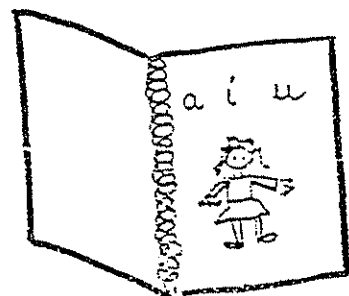

Encercla les coses que hi ha a la classe

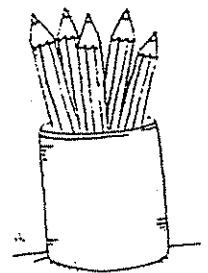
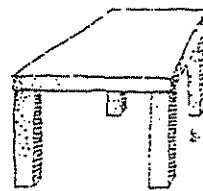
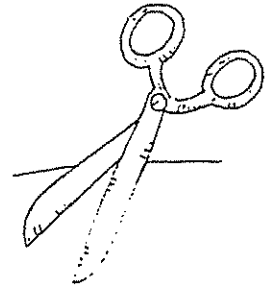
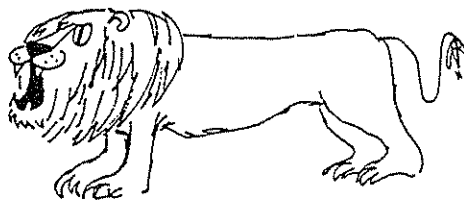
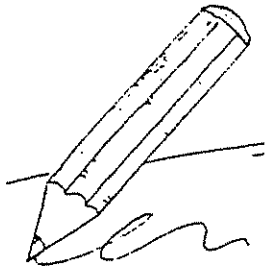
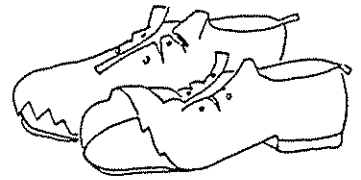
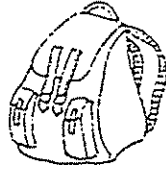
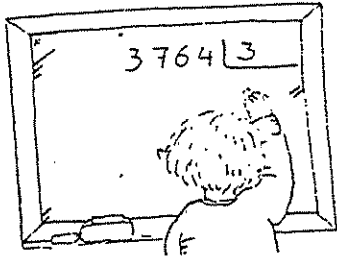

Escriu els noms d'aquests objectes :

.....
.....

HI HA

A la taula hi ha un llapis

A la hi ha un

A la paperera hi ha un full

A la hi ha un

A la carpeta hi ha una llibreta

A la una

A la cadira hi ha una maquineta

A la una

A la taula hi ha unes tisores

A la unes

Llegeix , completa i dibuixa .

A la pissarra hi ha una nena

a

Què hi ha a la pissarra ?

A la pissarra hi ha

A la taula hi ha un llapis , una goma i un boli.

a

Què hi ha a la taula ?

A la taula hi ha i
.....

Llegeix i contesta :

Què hi ha a la taula ?

A la hi ha unes

On són les tisores ?

Les són a la

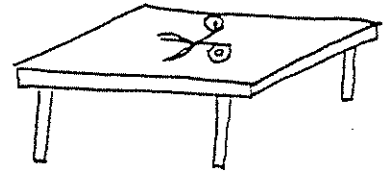

Què hi ha a la paperera ?

A la hi ha un

On és el full ?

El és a la paperera .

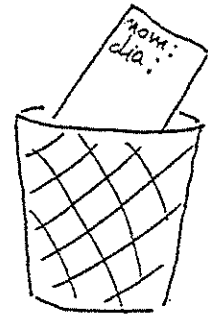

DIBUIXA

unes tisores

una paperera

una taula

un full

Ressegueix i completa :

Són unes tisores . Les tisores són blaves .

Són unes tisores . Les tisores són blaves

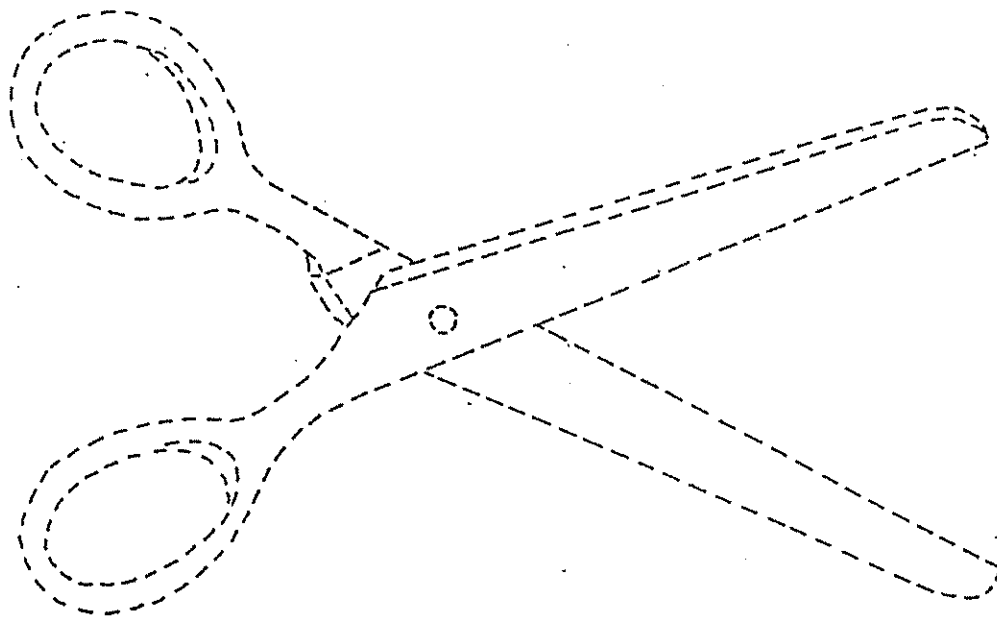

La nena talla un full amb les tisores

La nena talla un full amb les tisores .

Ressegueix i completa :

És una maquineta

La maquineta és de color groc .

.....

.....

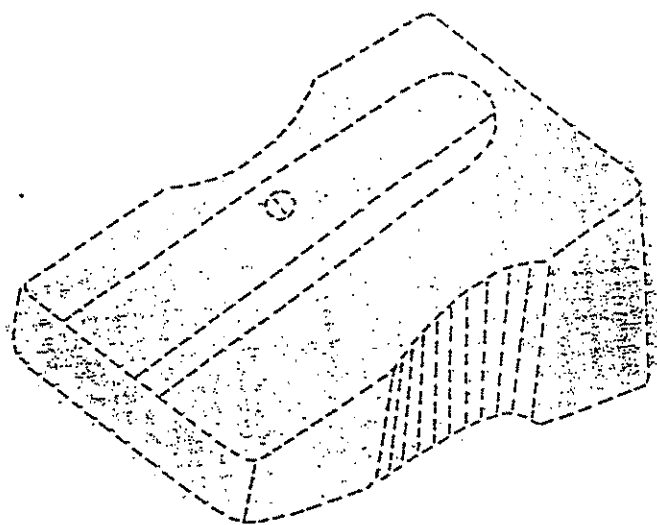

És un llapis

El llapis és de color groc i negre .

.....

.....

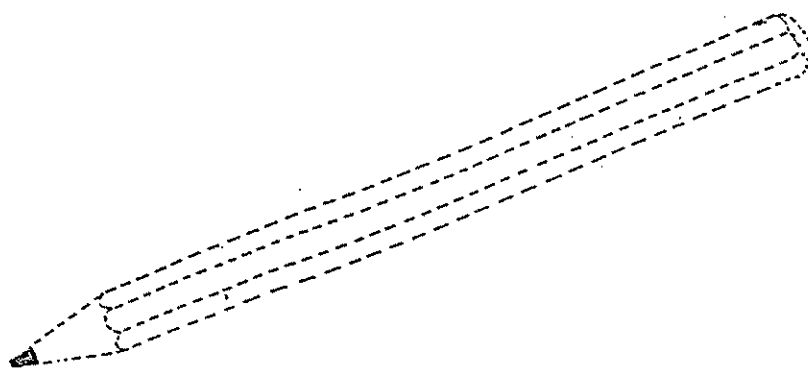

capsa - estoig - ceres - pintura

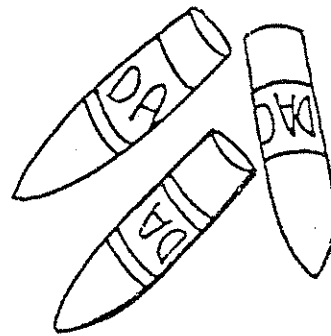
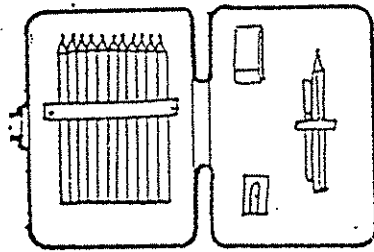
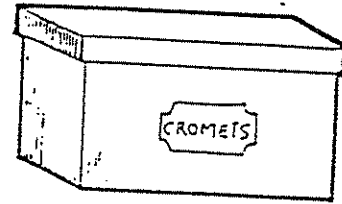
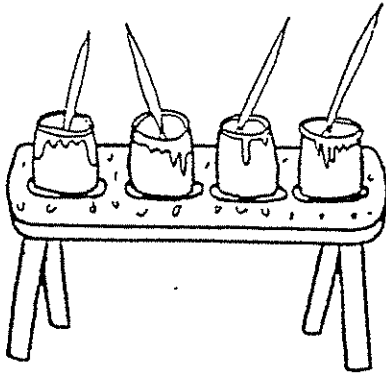

La taula és marró .

La taula és marró .

La pintura és groga , vermella , verda i blava .

La pintura és groga , vermella , verda i blava .

La capsa és lila .

La capsa és lila .

tisores - cartera - guix - regle - cartell

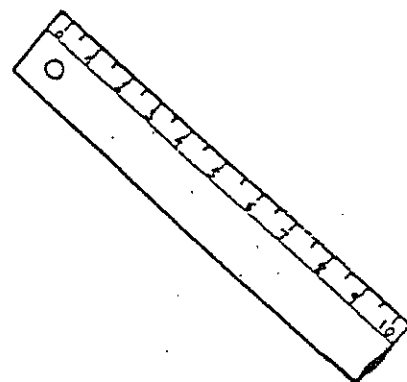
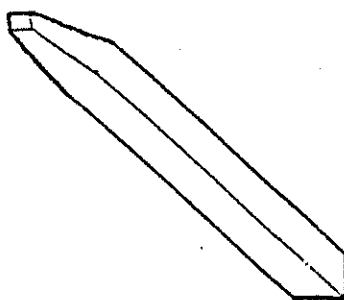
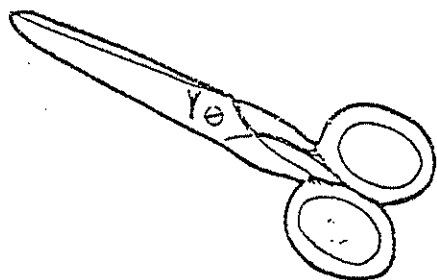
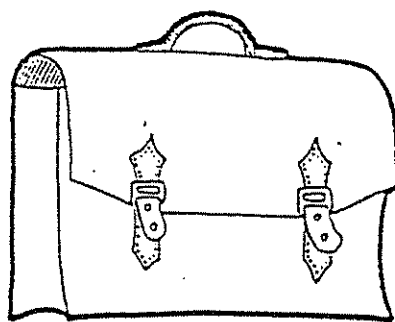
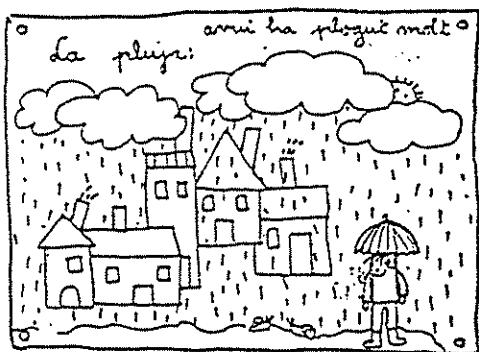

El regle és groc .
El regle és groc .

Les tisores són taronges .
Les tisores són taronges .

El guix és blanc .
El guix és blanc .

La cartera és negra .
La cartera és negra .

llibreta - bata - prestatge - bolígraf

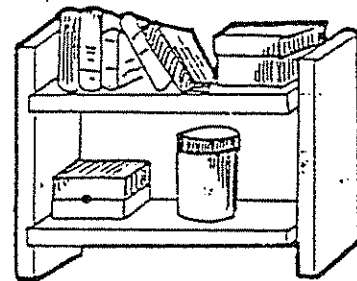
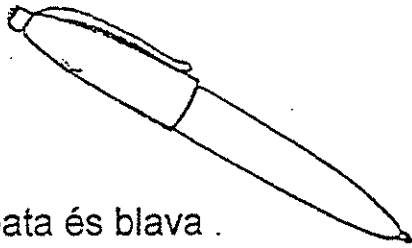
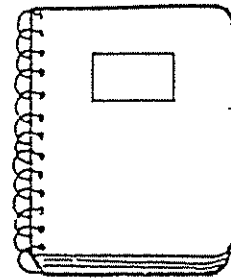
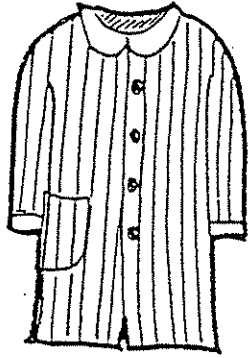

La bata és blava .

La bata és blava .

La llibreta és verda .

La llibreta és verda .

El bolígraf és vermell .

El bolígraf és vermell .

El prestatge és marró .

El prestatge és marró .

hi ha

pissarra - finestra - llapis - cola - tissors

Hi ha una
Hi ha

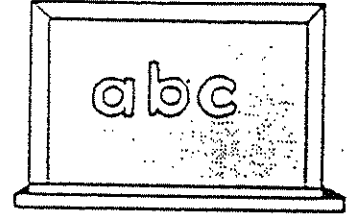

Hi ha un
Hi ha

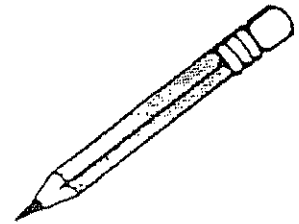

Hi ha unes
hi ha

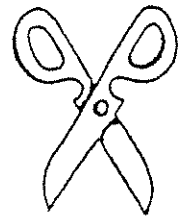

Hi ha una
Hi ha



Hi ha una
Hi ha

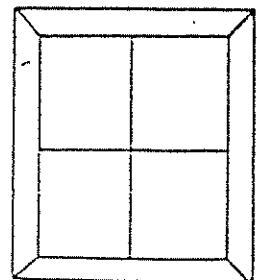

hi ha

guix - porta - fulls - llibre - color

Hi ha un
Hi ha

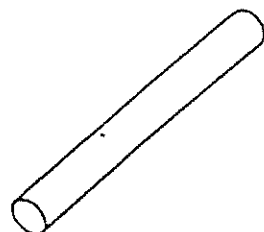

Hi ha una
Hi ha

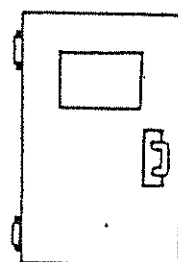

Hi ha uns
hi ha

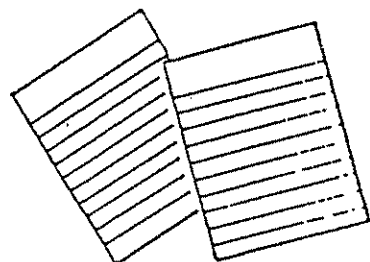

Hi ha un
Hi ha

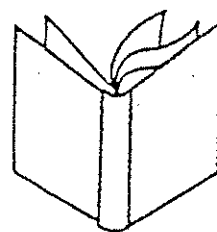

Hi ha un
Hi ha

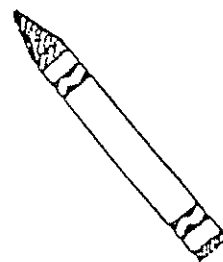

Escriu els noms :

una regadora - un gronxador - uns penjadors - un gerro -
un mòbil

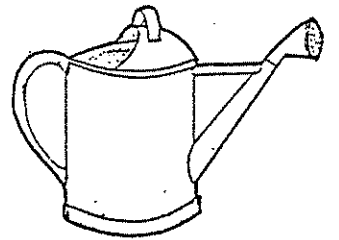
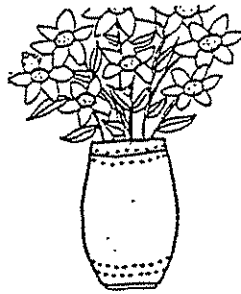
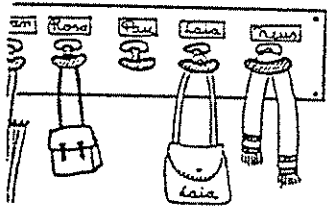
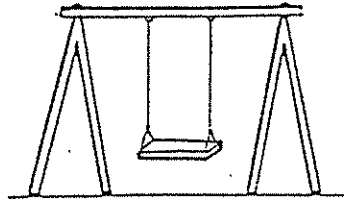
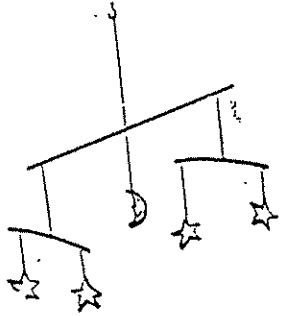

Classifica :

un

una

uns

.....

.....

.....

.....

.....

un - una

..... regle

..... bata

..... bolígraf

..... llibreta

..... estoig

..... prestatge

..... gerro

..... regadora

..... capsa

..... cartera

..... gronzador

..... mòbil

És una nena . És la Pepa .

És una nena . És la Pepa .

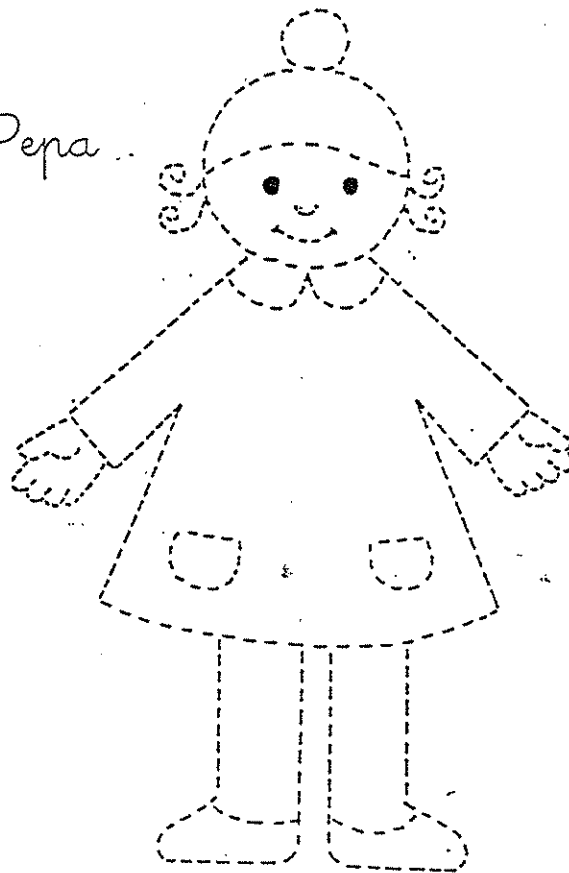

És una És la

És una cartera.
La cartera és de color marró .

Es

La és de color

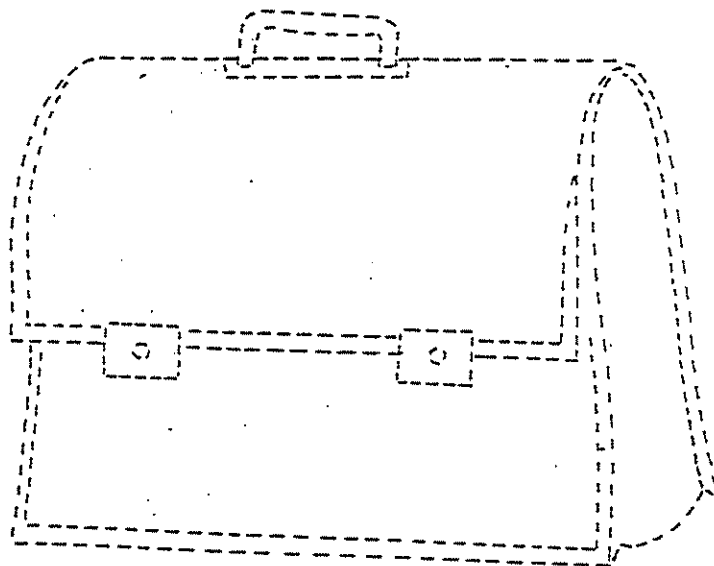

Al prestatge hi ha llibres .

Al hi ha

Al

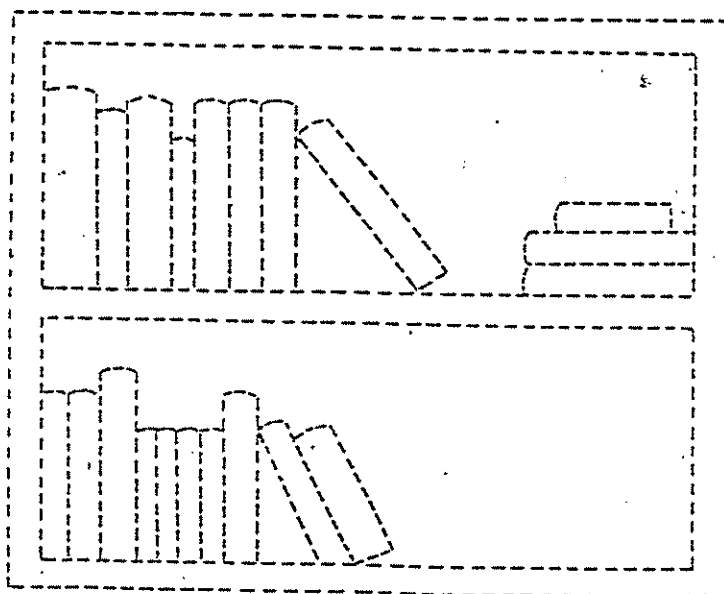

DIBUIXA

una cartera

un estoig

un regle

un bolígraf

un cartell

un guix

una capsa

una bata

un gerro

una regadora

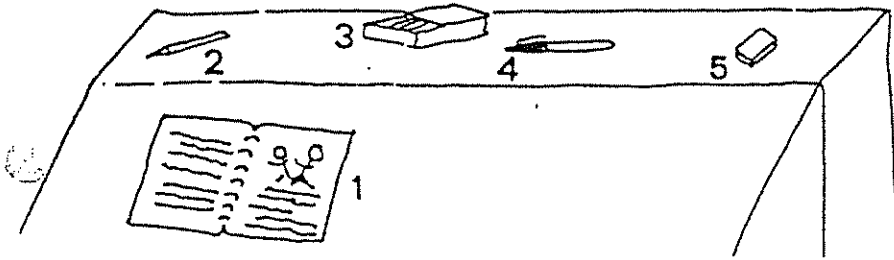
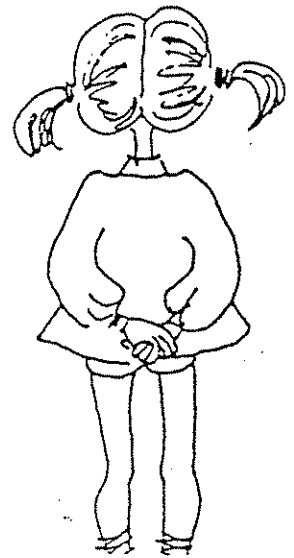
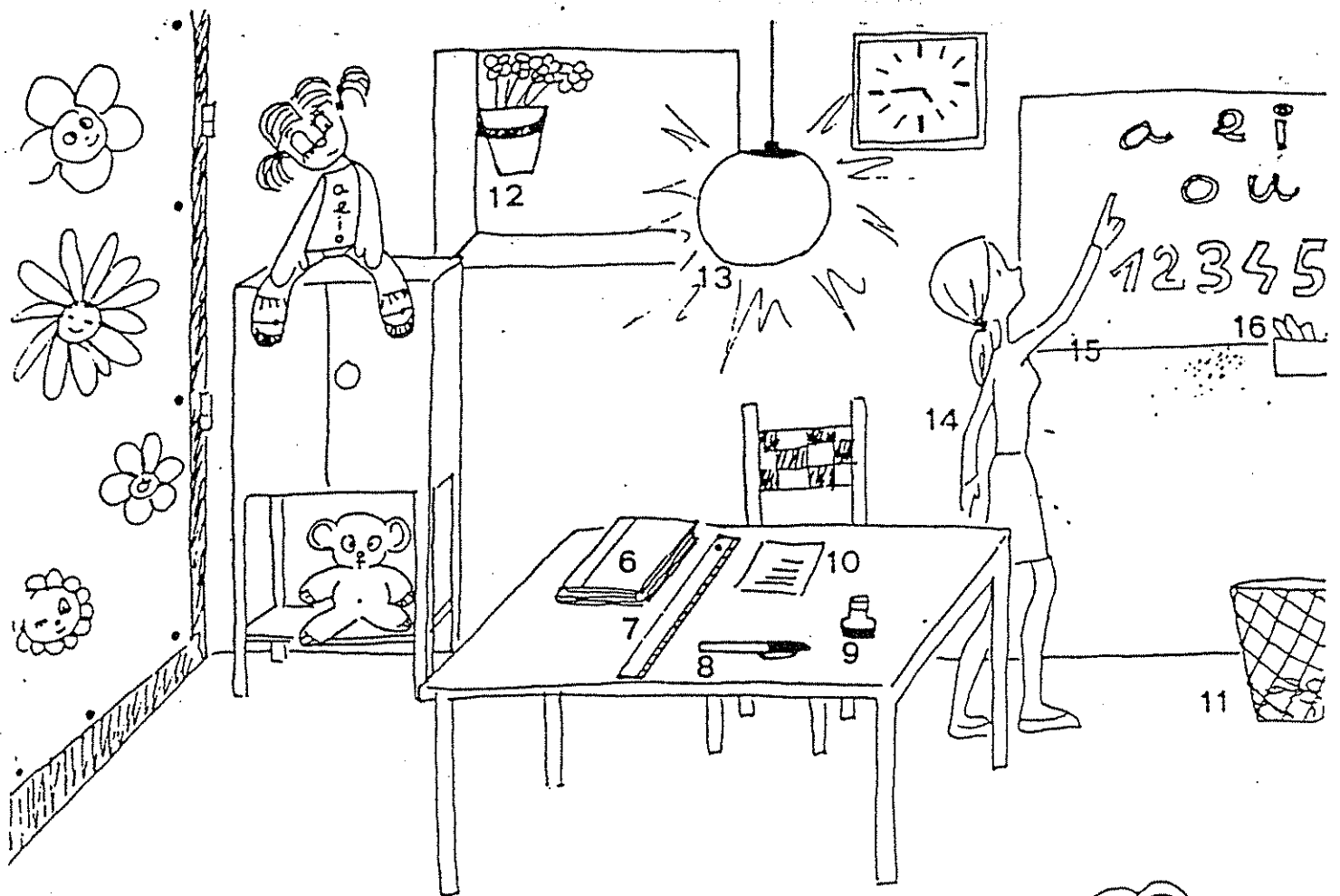

Escriu el nom dels objectes de la classe :

- | | | |
|-----------|------------|------------|
| 1 - | 6 - | 11 - |
| 2 - | 7 - | 12 - |
| 3 - | 8 - | 13 - |
| 4 - | 9 - | 14 - |
| 5 - | 10 - | 15 - |
| | | 16 - |