

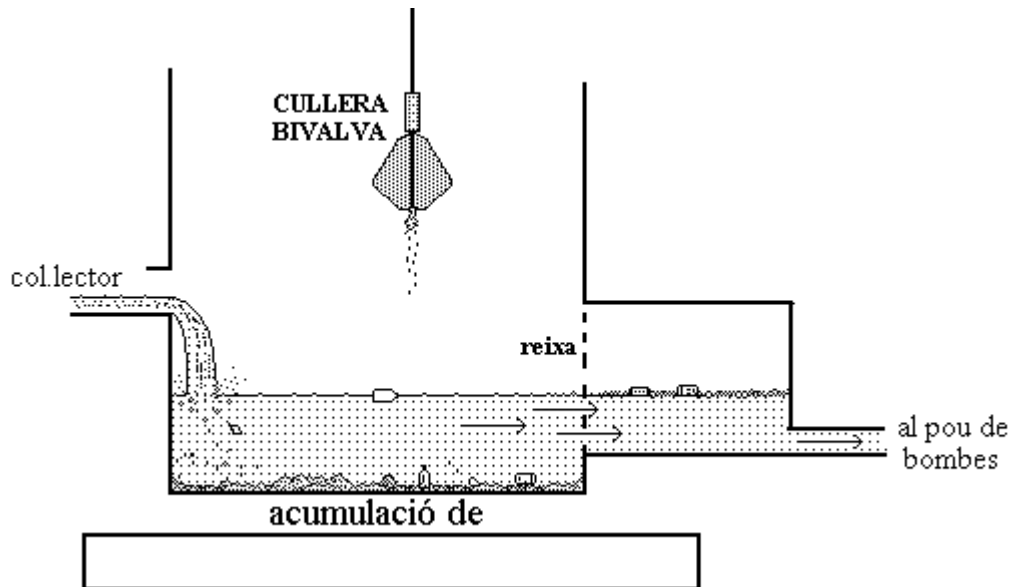

1. TRACTAMENT DE L'AIGUA

1.1 Primera reixa



1.2 Segona reixa

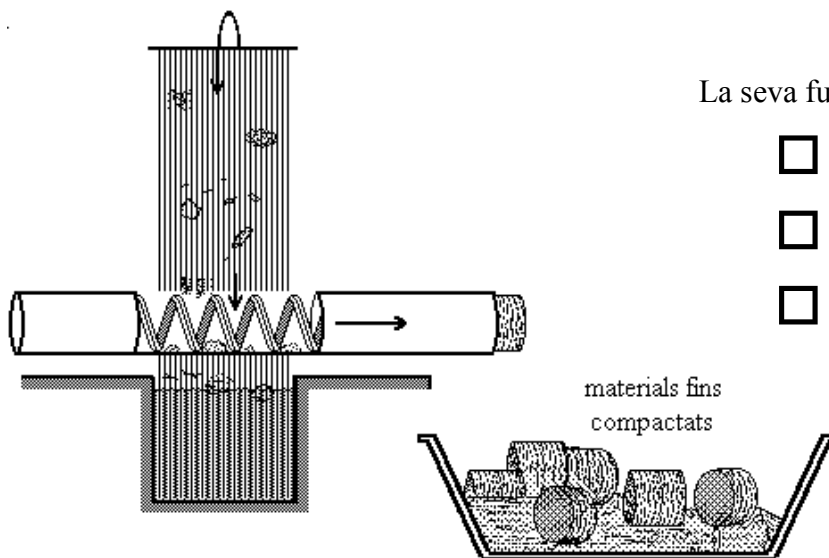

La seva funció s'assembla a la de ...

- Un riu
- Un colador
- Un filtre de cafetera

1.3 Separació de sorres i greixos

Si barreges aigua, sorra i oli, com es dipositaran?
(indica-ho amb fletxes).

Aigua
Sorra
Oli

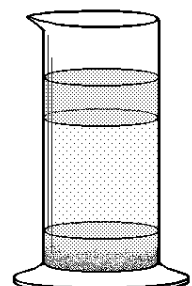



1. TRACTAMENT DE L'AIGUA

Omple els quadres amb el nom que calgui:

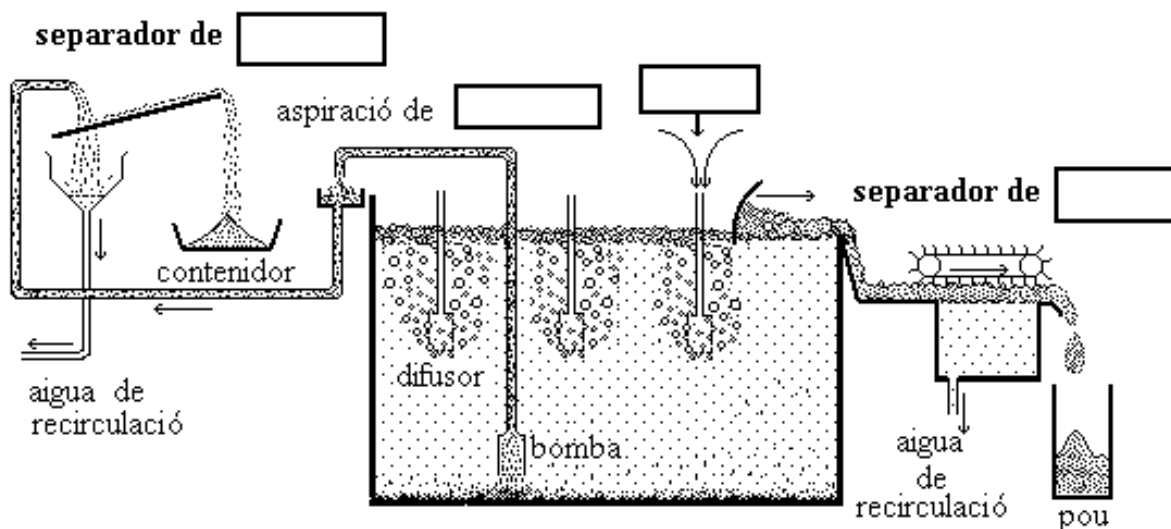

Què s'ha tret fins ara de l'aigua?

- Objectes grossos
- Sorres
- Fang
- Greixos
- Materials dissolts

A on porten aquests materials?

- A la planta de compostatge
- Al riu
- A l'abocador de residus municipals

1.4 tractament biològic

Omple els quadres del dibuix:

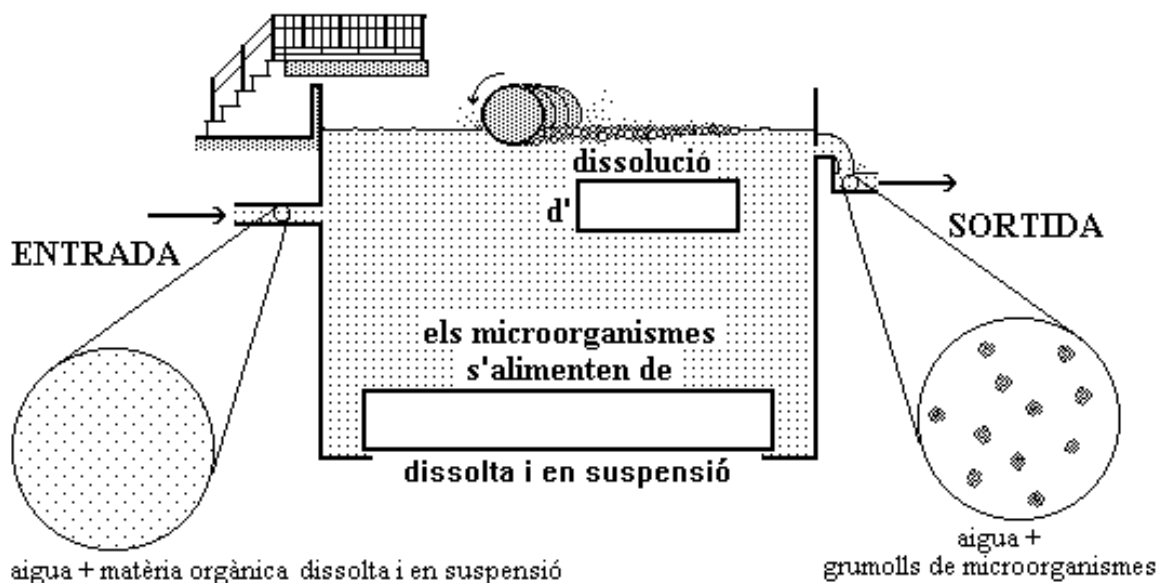



1. TRACTAMENT DE L'AIGUA

1.5 tractament biològic (continuació)

Dibuixa fletxes que indiquin el moviment de l'aigua.

Escriu: - una E a l'entrada de l'aigua

- una S a la sortida

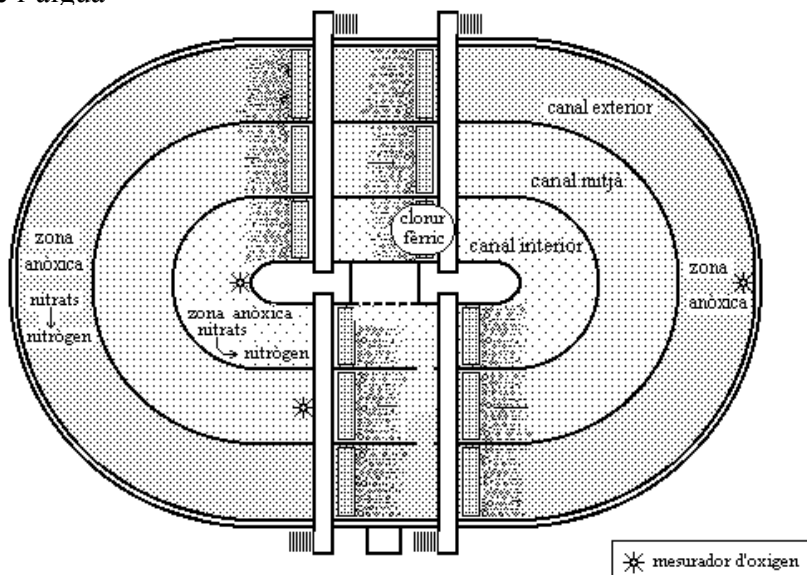

En aquesta part del procés es consumeix gran quantitat d'energia elèctrica. On es gasta?

1.6 Decantació

Omple els requadres:

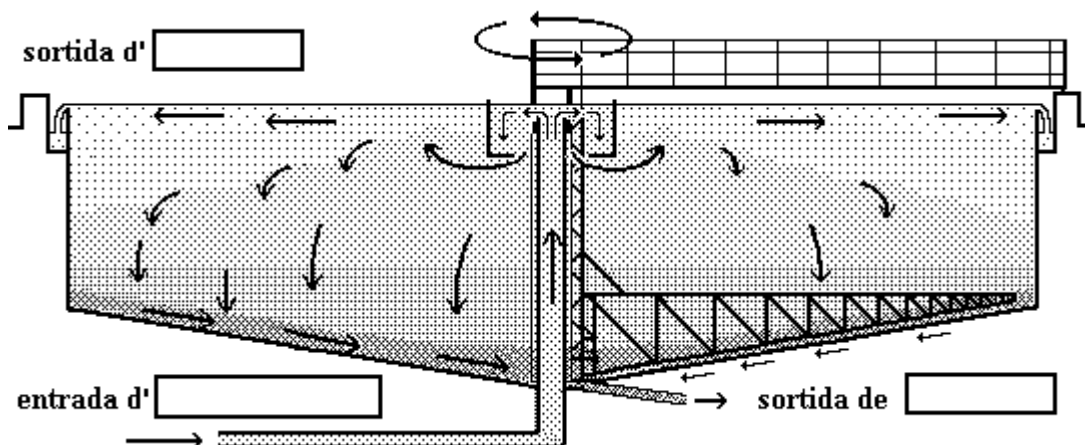

1.7 Sortida de l'aigua depurada

Marca les característiques de l'aigua depurada. Recorda l'aspecte que tenia a l'entrada.

- | | | |
|--|---|---|
| <input type="checkbox"/> Tèrbola | <input type="checkbox"/> Fa pudor | <input type="checkbox"/> Hi viuen algues |
| <input type="checkbox"/> Gairebé clara | <input type="checkbox"/> En fa una mica | <input type="checkbox"/> No hi viuen algues |
| <input type="checkbox"/> Clara | <input type="checkbox"/> No fa pudor | |

2. TRACTAMENT DEL FANG

2.1 Deshidratació

Ompler els requadres:

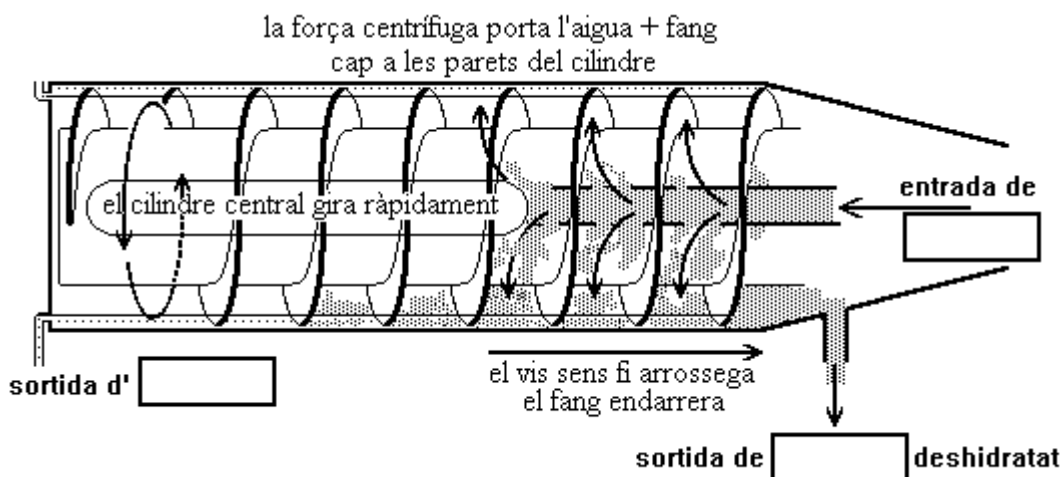

En el procés del seu tractament, del fang se'n separa gran quantitat d'aigua, dibuixa una fletxa indicant el destí d'aquesta aigua.

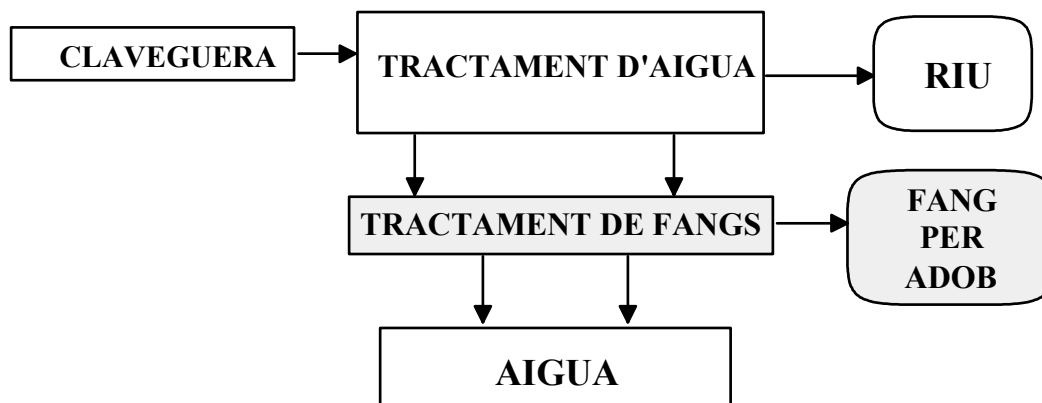



2.2 El cicle de la matèria

Una vegada compostat el fang ja es pot utilitzar com adob, d'aquesta manera es pot tancar el cicle de la matèria. Escriu a cada requadre i ordenadament cadascun dels estadis del cicle:

Compostatge Aigües residuals Aliments Adobat Depuradora Conreus

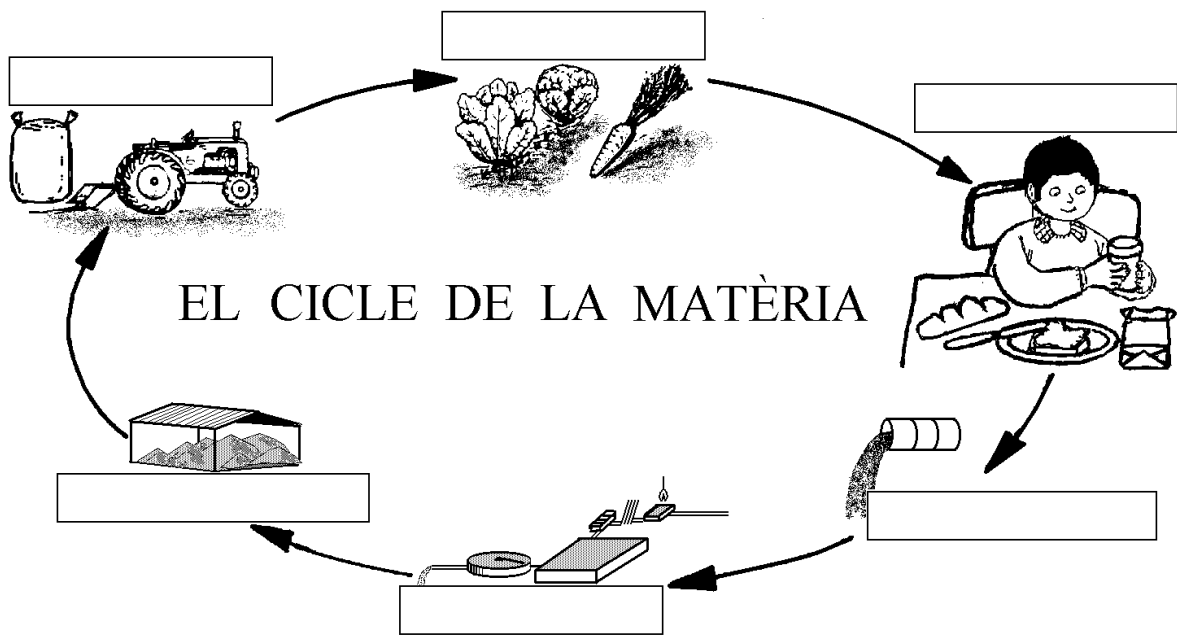

Esquema general

